

Mitutoyo

F-20004 - ÉDITION 2019



CATALOGUE GÉNÉRAL - ÉDITION 2019



Colonne de mesure
Page 230



Colonne de mesure QM-Height

Série 518

Haute précision

- Toutes les fonctions nécessaires pour le traitement des données relatives aux mesures de hauteur et à leur analyse sont disponibles.
- Mesure des diamètres intérieurs/extérieurs en une seule opération (détermination du point maximum sur le cercle).

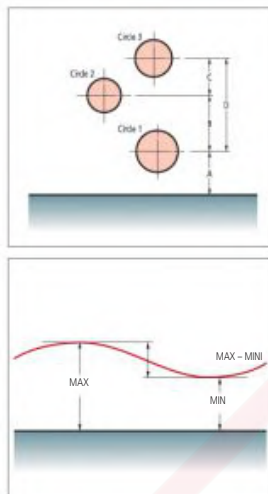

Réf.	Capacité	Perpendicularité	Coussin d'air	Poids [kg]
518-240	0-350/0-465*	7µm	Non	25
518-242	0-600/0-715*	12µm	Non	26
518-244	0-350/0-465*	7µm	Oui	29
518-246	0-600/0-715*	12µm	Oui	30

* Si le palpeur est pivoté de 180°



Livré avec certificat d'étalonnage



ABSOLUTE*

Caractéristiques techniques

Résolution	0,001 mm/0,005 mm
Précision	± (2,4 + 2,1 L/600) µm L = Longueur mesurée (mm)
Répétabilité (±2σ)	1,8 µm
Graduations	Codeur ABSOLUTE électromagnétique
Force de mesure	1,5 ± 0,5 N
Entraînement	Manuel
Méthode de guidage	Roulement
Alimentation	Pile alcaline AA LR6 (4 pièces) ou accumulateurs (4 pièces) ou adaptateur AC (en option)
Durée de la pile	Environ 1200h (sans coussin d'air) Environ 90h (avec coussin d'air)
Affichage	LCD
Fonction mesure	Mesures 1D: Diamètre, entraxe, Max/Min/TIR (Max-Min), tolérance, preset, mémoire de données

Accessoires standards

Réf.	Description
011037	4 piles LR6 (AAA)
12AAA715	Etalon, de réglage
05HZA148	Palpeur désaxé, Ø 5 mm avec support

Accessoires en option

Réf.	Description	Prix €H.T
936937	Câble SPC, 1m	48,00
965014	Câble SPC, 2m	62,00
06AFM380D	Câble SPC USB, 2m, connecteur 10 broches	107,00
02AZD880G	U-WAVE-T, buzzer, Transmission sans fil	163,00
02AZD730G	U-WAVE-T, IP67, Transmission sans fil	163,00
02AZD790D	Câble, U-Wave	87,00
02AZE990	Kit d'installation U-WAVE-T pour QM-H	35,00
06AEG180D	Adaptateur secteur, 6V, U.E.	71,00

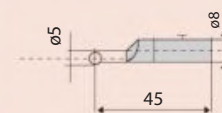

05HZA148

05HZA148



Scannez le code QR avec votre mobile pour voir nos vidéos produit sur Youtube

Accessoires en option pour colonne

Accessoires en option

Réf.	Description	Prix € H.T
12AAF667	Palpeur à bille rubis, Ø 2 mm	271,00
957261	Palpeur à bille, Ø 2 mm	95,00
957262	Palpeur à bille, Ø 3 mm	100,00
957263	Palpeur à bille, Ø 4 mm	110,00
12AAB552	Palpeur point de contact, Ø 10 mm (type coaxial)	156,00
957264	Palpeur disque, Ø 14 mm	198,00
957265	Palpeur disque, Ø 20 mm	249,00
12AAA788	Palpeur désaxé Ø 4 mm	66,00
12AAA789	Palpeur désaxé Ø 6 mm	72,00
12AAC072	Palpeur de profondeur	171,00
12AAA792	Support comparateur, 8 mm	112,00
12AAA793	Support long, 85 mm	112,00
226116	Adaptateur pour palpeur avec axe Ø 6 mm	

Série 518 - Accessoires en option pour QM-Height

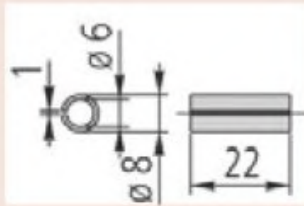

226116



Diamètre intérieur



Diamètre extérieur

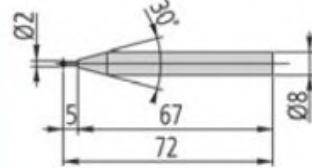

12AAF667

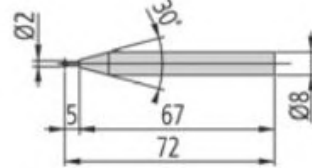

957261

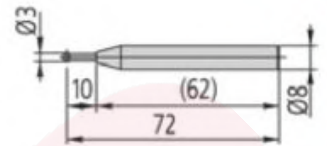

957262

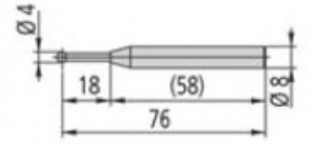

957263

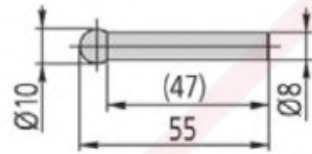

12AAB552

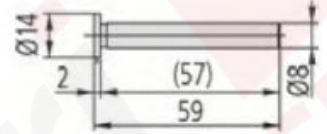

957264

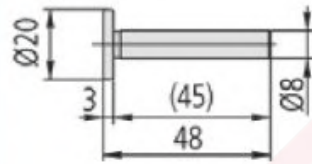

957265

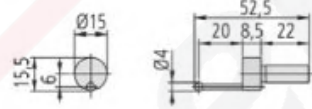

12AAA788

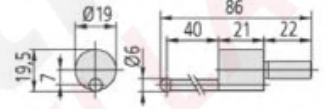

12AAA789

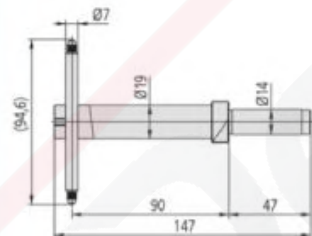

12AAC072

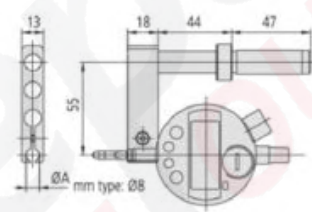

12AAA792
(avec comparateur en option)

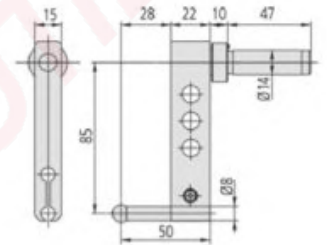

12AAA793
(support long)

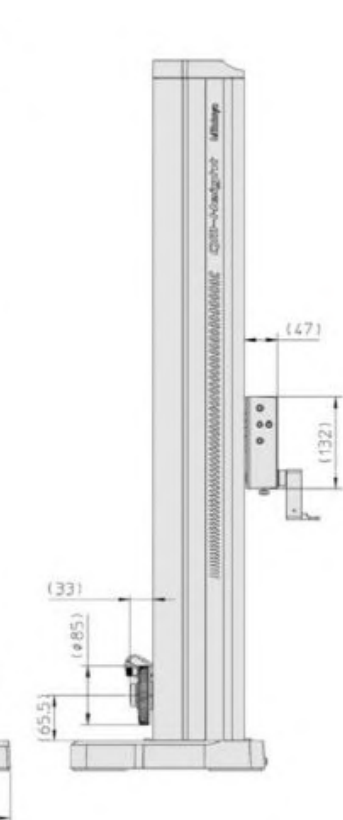
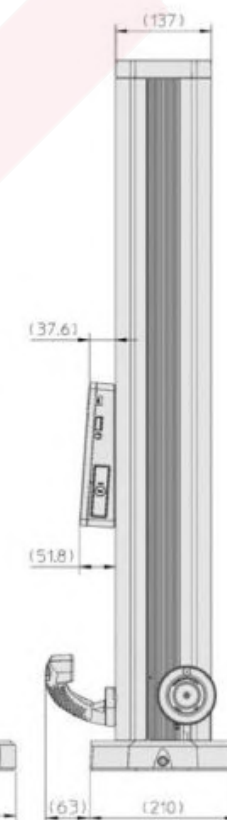
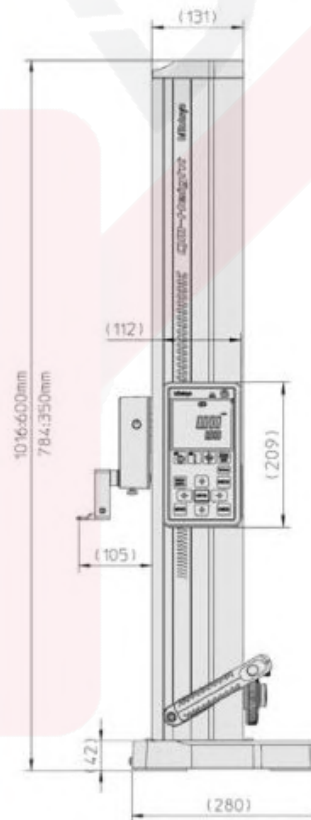

Colonne de mesure LH-600E/EG

Série 518

- Nouvelle colonne avec écran couleur
- Port USB de série facilitant le transfert des données sur une clé USB.
- Système pneumatique autonome d'alimentation des patins à air anti-basculade.
- Commandes simples par menus/Exécution automatique des programmes pièce.
- Evaluations GO/NG transmises après chaque mesure/Sortie de données RS-232 C/ Livrée avec étalon de réglage/Traitement statistique.



518-351D-21 518-352D-21

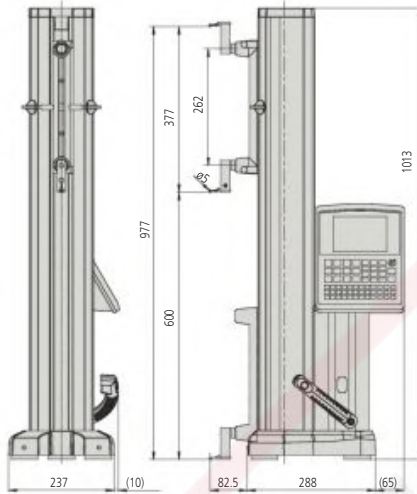

Réf.	Capacité [mm]	Remarques	Poids [kg]
518-351D-21	0-972		24
518-352D-21	0-972	Avec poignée	24

Caractéristiques techniques

Course du coulisseau	600 mm
Résolution	0,0001/0,001/0,01/0,1 mm
Précision	(1,1 + 0,6L/600) µm - L = longueur (mm)
Perpendicularité	5 µm (après compensation)
Rectitude	4 µm (mécanique)
Langues affichées	Français et 13 autres langues
Entraînement	Manuel/motorisé (5-40 mm/s, 7 vitesses)
Coussin d'air	Flottant/demi-flottant
Equilibrage	Par contrepoids
Nombre de programmes	50 (maximum)
Nombre de valeurs	60.000 (max.)
Batterie	Environ 5 heures d'autonomie
Palpeurs	Voir chapitre palpeurs
Force de mesure	1 N
Affichage	Affichage graphique 320x240 pixels (rétro éclairé)

Accessoires standards

Réf.	Description
12AAA715	Etalon, de réglage
12AAF634	Palpeur désaxé, Ø 5 mm avec support
12AAF712	Batterie standard, pour LH600
223587	Housse
357651	Adaptateur secteur, 12V



Livré avec certificat d'étalonnage



ENTER): Ending the command.
OPRINT): Printing.

Mesure de perpendicularité



Documentation colonne de mesure LH-600 sur www.mitutoyo.fr

Accessoires en option pour colonne

Accessoires en option

Réf.	Description	Prix €H.T
1. Bloc d'étalonnage pour palpeur conique		
12AAA787	Bloc d'étalonnage, pour palpeur conique	243,00
2. Mesure de profondeur		
12AAC072	Palpeur de profondeur	171,00
3. Palpeurs		
12AAF666	Palpeur à bille, Ø 1 mm	171,00
957261	Palpeur à bille, Ø 2 mm	95,00
12AAF667	Palpeur à bille rubis, Ø 2 mm	271,00
957262	Palpeur à bille, Ø 3 mm	100,00
957263	Palpeur à bille, Ø 4 mm	110,00
12AAB552	Palpeur point de contact, Ø 10 mm (type coaxial)	156,00
12AAF668	Palpeur à bille, L=82 mm Ø 10 mm	196,00
12AAF669	Palpeur à bille, L=120, Ø 10 mm	213,00
12AAF670	Palpeur disque, Ø 5 mm	188,00
12AAF671	Palpeur disque, Ø 10 mm	150,00
957264	Palpeur disque, Ø 14 mm	198,00
957265	Palpeur disque, Ø 20 mm	249,00
12AAF672	Palpeur à touche interchangeable Ø 1 mm	152,00
12AAF673	Palpeur désaxé	203,00
12AAA788	Palpeur désaxé Ø 4 mm	66,00
12AAA789	Palpeur désaxé Ø 6 mm	72,00
226116	Adaptateur pour palpeur avec axe Ø 6 mm	
226117	Adaptateur avec taraudage M2	45,00
226118	Adaptateur avec taraudage M3	45,00
4. Supports & palpeurs spéciaux		
12AAC073	Palpeur conique, Ø 22 mm	135,00
12AAA792	Support comparateur, 8 mm	112,00
12AAA793	Support long, 85 mm	112,00
12AAB136	Palpeur cylindrique, Ø 10 mm	248,00
5. Autres		
12AAF674	Contre-poids, LH-600, 1 pièce	30,00
K650986	Kit de styles M3 Colonne de mesure	403,90
6. Imprimante et interface		
12AAN052	Papier d'imprimante, (10 rouleaux)	98,00
12AAA804	Câble d'imprimante, 2m	52,00
12AAA807D	Câble RS-232 D-SUB9/D-SUB9	60,00
12AAN050	Imprimante pour LH-600E/EG, U.E.	1282,00
7. Batterie		
12AAF712	Batterie standard, pour LH600	132,00

Modèle recommandé d'imprimante A4: EPSON LQ-590
K650986: support M3/palpeur disque Ø 12 mm/
palpeur rubis bille Ø 1, 2, 3, 4 mm/rallonge 10, 20 mm

Série 518

